

LEVEL BOX[®]

- BY LEVEL SLIDE -

MONTÁŽNÍ NÁVOD LEVEL BOX H135 VNITŘNÍ ZÁSUVKA

LEVEL BOX H135 VNITŘNÍ ZÁSUVKA

LEVEL BOX®

- BY LEVEL SLIDE -

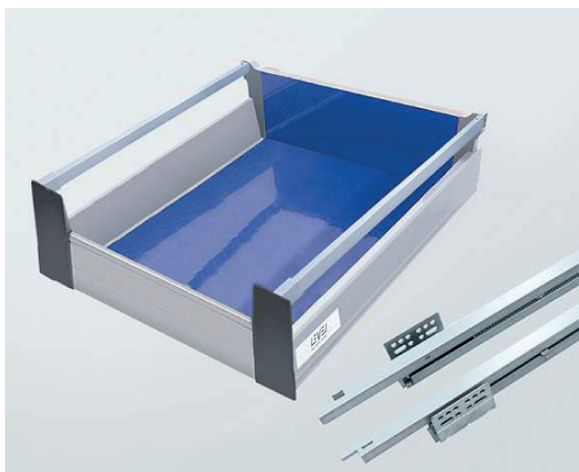

SPECIFIKACE:

- Synchronizovaný plnovýsuv s integrovaným tlumením (55mm)
- Délka: 300 - 550mm
- Nosnost: 40kg
- Certifikace 60.000 cyklů
- Seřízení čela: +/- 2mm vertikálně, +/- 1,5mm horizontálně
- Barva: šedá, bílá

Komponenty pro vnitřní zásuvku

Produkt	Jmenovitá délka	Délka vysunutí	Min. hloubka korpusu	Balení (sad/balení)
52.3G02.300.**	300	284	310	4
52.3G02.350.**	350	334	360	4
52.3G02.400.**	400	384	410	4
52.3G02.450.**	450	434	460	4
52.3G02.500.**	500	484	510	4
52.3G02.550.**	550	534	560	4

** 62 - bílá, **55 - šedá

Produkt	Popis
52.3GB2.135.**	Držáky čelního profilu (L+P) H135
52.3GP1.093.**	Čelní profil pro vnitřní zásuvku 1200mm

** 62 - bílá, **55 - šedá

Sestava vnitřní zásuvky

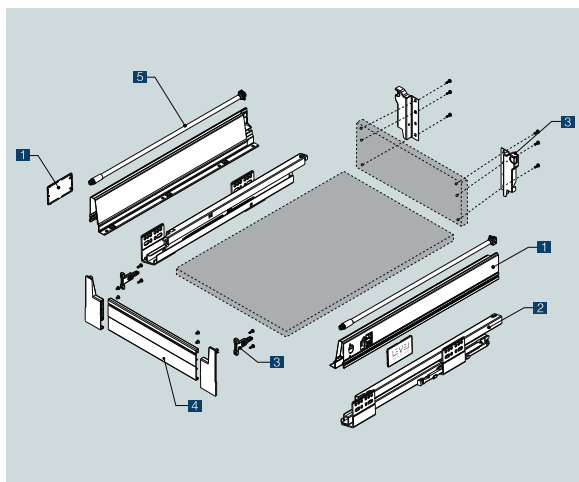

1	Bočnice (L/R)+Krytky 1Pár
2	Korpusové lišty (L/R) 1Pár
3	Přichyty čela a zad (L/R) 1Pár
4	Držáky čelního profilu (L/R) 1Pár, čelní profil
5	Reling podélný (L/R) 1Pár

Vrtání korpusových lišt

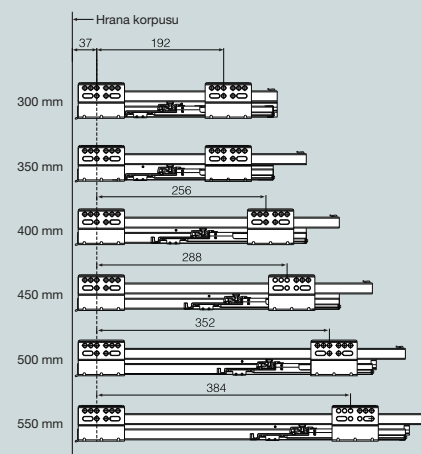

Instalační rozměr

LT: minimální hloubka korpusu
NL: jmenovitá délka

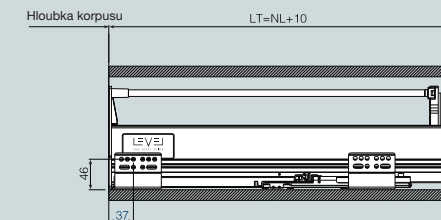

Potřebný prostor v korpusu

LW: vnitřní rozměr korpusu
Min: 160

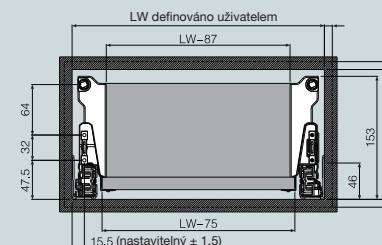

Sestavení vnitřní zásuvky H135

LW: vnitřní rozměr korpusu

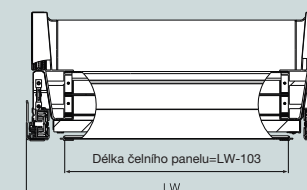

Montážní rozměry zad

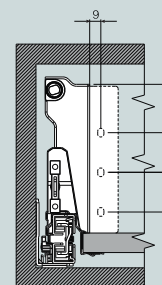

Seřízení čela

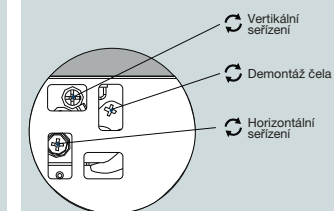

Rozměry dna a zad

LW: vnitřní rozměr korpusu
NL: jmenovitá délka

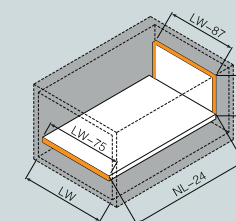

*olepit hranou

Tloušťka LTD 16 mm